



# CATALOGUE

DES BROyeurs & GYROBROYEURS



**JP**  
FRANCE

02 37 49 43 23

[www.jpfrance.fr](http://www.jpfrance.fr)

- ZA - 2, rue Charles Biguet
- 28480 THIRON GARDAIS
- [jpfrance@jpfrance.fr](mailto:jpfrance@jpfrance.fr)



# SOMMAIRE

## BROYEURS STANDARDS

- JPGIN \_\_\_\_\_ PAGE 2
- JPKS \_\_\_\_\_ PAGE 3 - 4
- JPFUNNY \_\_\_\_\_ PAGE 5 - 6
- JPFUNNY SUPER \_\_\_\_\_ PAGE 7 - 8
- JPFUNNY TOP \_\_\_\_\_ PAGE 9 - 10

## GYROBROYEURS

- JPDMK \_\_\_\_\_ PAGE 11 - 12
- JPZEP \_\_\_\_\_ PAGE 13

RETROUVEZ CE MATÉRIEL EN

VIDÉOS

SUR NOTRE CHAÎNE  YouTube

@JPFRANCEESPACESVERTS



ET RENDEZ-VOUS DIRECTEMENT SUR NOTRE SITE INTERNET POUR CONSULTER NOS MODÈLES DISPONIBLES ET OBTENIR VOTRE ÉQUIPEMENT AU MEILLEUR PRIX :

[www.jpfrance.fr](http://www.jpfrance.fr) 



■ ZA - 2, rue Charles Biguet 28480 THIRON GARDAIS  
 ■ [jpfrance@jpfrance.fr](mailto:jpfrance@jpfrance.fr)

[www.jpfrance.fr](http://www.jpfrance.fr)

Pour prix et différents modèles, scannez ce QR Code



Fiche technique :

# Ginger

CODE : JPGIN



Broyeur



CV 12 - 25



3 - 10cm



## DESCRIPTION

Ce broyeur est étudié pour une utilisation semi-professionnelle. Il assure un travail sûr et efficace pour couper aussi bien de l'herbe, que des petits arbustes etc.

## CARACTÉRISTIQUES STANDARD

- Attelage 3 points de catégorie "1"
- Boîtier en aluminium 540 t/min
- Transmission par deux courroies avec tendeur à vis réglable
- Rotor diamètre 88 mm à couteaux ou marteaux
- Rouleau arrière réglable
- Cardan standard de catégorie 2

## CARACTÉRISTIQUES TECHNIQUES

GINGER 80 FIXE	12 - 20	80	32"	96 38"	24	115	250
GINGER 106 FIXE	15 - 25	106	42"	120 47"	32	140	308
GINGER 125 FIXE	15 - 25	125	50"	135 54"	40	160	330



- ZA - 2, rue Charles Biguet 28480 THIRON GARDAIS
- [jpfrance@jpfrance.fr](mailto:jpfrance@jpfrance.fr)

Pour prix et différents modèles, scannez ce QR Code



[www.jpfrance.fr](http://www.jpfrance.fr)



Fiche technique :

**KS**

**CODE : JPKS**



- Broyeur
- CV 10 - 20
- 7.5 - 15 kW
- 540 rpm





## DESCRIPTION

Ce broyeur est indiqué pour des tracteurs de 15 à 30CV et pour une utilisation semi professionnelle. Cette machine se caractérise par sa légèreté mais aussi pour sa capacité pour couper aussi bien de l'herbe et branchages.

## CARACTÉRISTIQUES STANDARD

- PTO 6 x 6
- Boîte de vitesse en fonte avec roue libre
- Possibilité d'ajuster la hauteur de rouleau arrière avec grattoir à boue
- Couteaux à dent
- Tendeur ajustable
- Hauteur ajustable des patins sur les côtés
- Attelage 3 points
- 35 HP boîte de vitesse réversible

## CARACTÉRISTIQUES TECHNIQUES

					
KS 95	76	10	95	18	138
KS 115	76	15	115	21	149
KS 125	76	18	125	21	166
KS 135	76	20	135	24	173



Fiche technique :

KS

Broyeur

CV 10 - 20

7.5 - 15 kW

540 rpm

CODE : JPKS

PHOTOS



■ ZA - 2, rue Charles Biguet 28480 THIRON GARDAIS  
 ■ [jpfrance@jpfrance.fr](mailto:jpfrance@jpfrance.fr)

Pour prix et différents modèles, scannez ce QR Code



Fiche technique : **Funny**

CODE : JPFUNNY



- Broyeur
- CV 12 - 30
- 10 - 22 kW
- 540 rpm
- 3 - 10cm

**DESCRIPTION**

Ce broyeur est indiqué pour des tracteurs avec une petite puissance et pour une utilisation semi professionnelle. Cette machine se caractérise par sa légèreté et son élasticité mais aussi pour sa capacité pour couper aussi bien de l'herbe, que des petits arbustes etc. Utilisation facile et beau design.

**CARACTÉRISTIQUES STANDARD**

- ATTELAGE À 3 POINTS 1° CATÉGORIE
- BOITIER EN ALUMINIUM 540 T/MIN. AVEC ROUE LIBRE
- TRANSMISSION PAR DEUX COURROIES AVEC TENDEUR À VIS RÉGLABLE
- TRANSMISSION PAR DEUX COURROIES AVEC TENDEUR À VIS RÉGLABLE
- ROULEAU ARRIÈRE RÉGLABLE EN 3 POSITIONS
- CARDAN STANDARD 2° CATÉGORIE

**CARACTÉRISTIQUES TECHNIQUES**

FUNNY 80	2C	12 - 30	80	32"	100	40"	24	12	130	287
FUNNY 93	2C	12 - 30	93	36"	115	46"	32	16	139	306
FUNNY 106	2C	12 - 30	106	42"	120	48"	32	16	146	322
FUNNY 132	2C	12 - 30	132	52"	155	62"	40	20	170	375
FUNNY 158	2C	12 - 30	158	62"	180	72"	48	24	195	430



Fiche technique :  
**Funny**



Broyeur  
CV 12 - 30  
10 - 22 kW  
540 rpm

**OPTIONS**

FUNNY 80 C

FUNNY 93 C

FUNNY 106 C

FUNNY 132 C

FUNNY 158 C



**C**

Rotor avec couteaux pour utilisation universelle | HERBE

FUNNY 80 M

FUNNY 93 M

FUNNY 106 M

FUNNY 132 M

FUNNY 158 M



**M**

Rotor avec marteau | TERRAIN, RONCES, ELAGAGE

**DIMENSIONS**

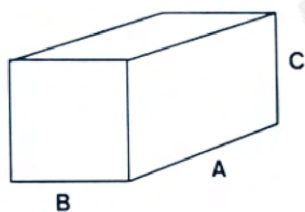

	A	B	C
FUNNY 80	120	80	75
FUNNY 93	120	80	75
FUNNY 106	120	80	75
FUNNY 132	150	80	75
FUNNY 158	180	80	75

**PHOTOS**

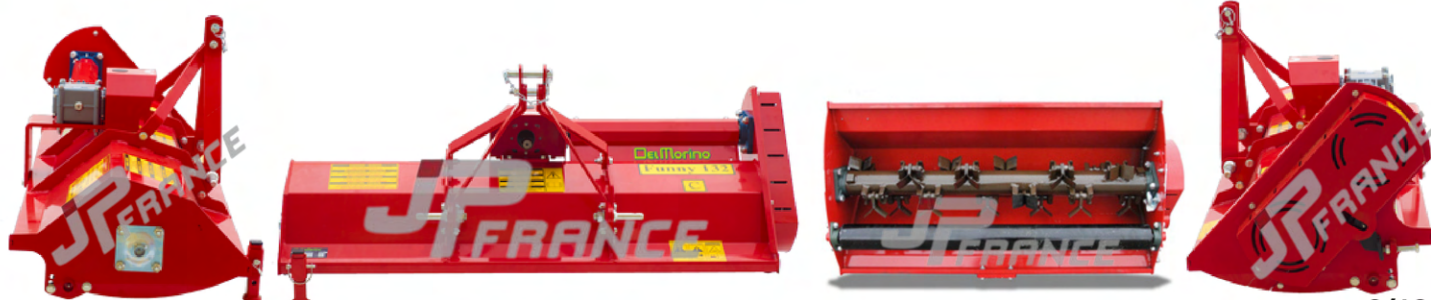

■ ZA - 2, rue Charles Biguet 28480 THIRON GARDAIS  
 ■ [jpfrance@jpfrance.fr](mailto:jpfrance@jpfrance.fr)

Pour prix et différents modèles, scannez ce QR Code

[www.jpfrance.fr](http://www.jpfrance.fr)



Fiche technique :

# Funny Super

CODE : JPFUNNY SUPER



Broyeur d'accotement

CV 15 - 35

12 - 25 kW

540 rpm

3 - 10cm



## DESCRIPTION

Ce broyeur est indiqué pour des tracteurs de petite et moyenne puissance et pour une utilisation semi professionnelle. Le déport hydraulique latéral permet de passer sous le feuillage des plantations en lignes. Cette machine se caractérise pour sa maniabilité et sa polyvalence à couper herbe, arbustes etc.

## CARACTÉRISTIQUES STANDARD

- ATTELAGE À 3 POINTS 1° ET 2° CATÉGORIE, DEPORTABLE
- BOITIER EN ALUMINIUM 540 T/MIN AVEC ROUE LIBRE
- TRANSMISSION AVEC DEUX COURROIES VENTILÉES AVEC
- TENDEUR À VIS RÉGLABLE
- ROTOR AVEC COUTEAUX OU MARTEAUX
- ROULEAU ARRIÈRE RÉGLABLE EN 3 POSITIONS
- CARDAN STANDARD 4° CATÉGORIE

## CARACTÉRISTIQUES TECHNIQUES



	2C	15 - 35	106	42"	120	48"	32	16	245	540
FUNNY SUPER 106	2C	15 - 35	106	42"	120	48"	32	16	245	540
FUNNY SUPER 132	2C	15- 35	132	52"	155	62"	40	20	260	573





# Fiche technique : Funny Super



Broyeur d'accotement

CV 15 - 35

12 - 25 kW

540 rpm



## OPTIONS

FUNNY SUPER  
106 C

FUNNY SUPER  
132 C



**C**

Rotor avec couteaux pour utilisation universelle | HERBE

FUNNY SUPER  
106 M

FUNNY SUPER  
132 M



**M**

Rotor avec marteau | TERRAIN, RONCES, ELAGAGE

## DIMENSIONS

DISTANCE DE DEPORT EN CM :

	106	132
A	57	57
B	97	123
C	154	180
D	130	130
E	187	213
F	100	100

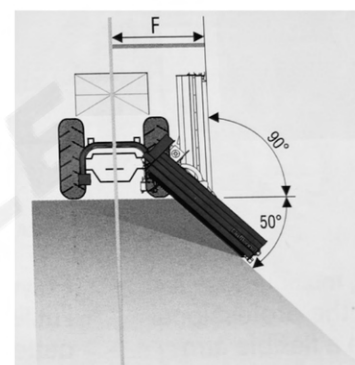
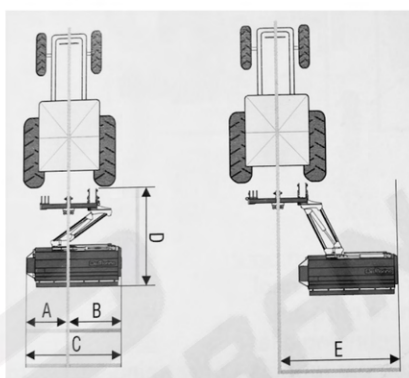

	A	B	C
FUNNY SUPER 106	150	120	80
FUNNY SUPER 132	150	150	80

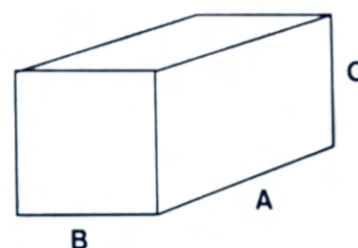

■ ZA - 2, rue Charles Biguet 28480 THIRON GARDAIS  
 ■ [jpfrance@jpfrance.fr](mailto:jpfrance@jpfrance.fr)

[www.jpfrance.fr](http://www.jpfrance.fr)

Pour prix et différents modèles, scannez ce QR Code



Fiche technique :

# Funny Top

**CODE :**  
**JPFUNNYTOP**



Broyeur déportable

CV 12 - 30

10 - 22 kW

540 rpm

3 - 10cm



## DESCRIPTION

Ce broyeur est indiqué pour des tracteurs de petite puissance et pour une utilisation semi professionnelle. Le déport manuel latéral permet de passer sous le feuillage des plantations en lignes. Cette machine se caractérise par sa maniabilité et sa polyvalence à couper herbes, arbustes, etc...

## CARACTÉRISTIQUES STANDARD

- Attelage à 3 points 1° catégorie
- Boîtier en aluminium 540 T/min avec roue libre intégrée
- Transmission par deux courroies avec tendeur à vis réglable
- Rotor à couteaux, spatules ou marteaux
- Rouleau arrière réglable en trois positions
- Cardan standard 2° catégorie - 1000mm

## CARACTÉRISTIQUES TECHNIQUES

FUNNY TOP 80	2C	12 - 30	80	32"	100	40"	24	12	142	313
FUNNY TOP 93	2C	12 - 30	93	36"	115	46"	32	16	149	328
FUNNY TOP 106	2C	12 - 30	106	42"	120	48"	32	16	156	344
FUNNY TOP 132	2C	12 - 30	132	52"	155	62"	40	20	170	375
FUNNY TOP 158	2C	12 - 30	158	62"	180	72"	48	24	196	432



Fiche technique :  
**Funny Top**



Broyeur déportable

CV 12 - 30

10 - 22 kW

540 rpm

**OPTIONS**

FUNNY TOP 80 C

FUNNY TOP 93 C

FUNNY TOP 106 C

FUNNY TOP 132 C

FUNNY TOP 158 C



**C**

Rotor avec couteaux pour utilisation universelle | HERBE

FUNNY TOP 80 M

FUNNY TOP 93 M

FUNNY TOP 106 M

FUNNY TOP 132 M

FUNNY TOP 158 M



**M**

Rotor avec marteau | TERRAIN, RONCES, ELAGAGE

**DIMENSIONS**

DISTANCE DE DEPORT EN CM :

	80	106	132	158
A	57	57	69	87
B	30	56	69	82
C	87	113	138	169
D	70	96	109	122

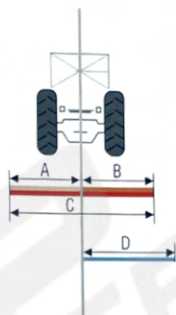

	A	B	C
FUNNY TOP 80	120	80	75
FUNNY TOP 93	120	80	75
FUNNY TOP 106	120	80	75
FUNNY TOP 132	150	80	75
FUNNY TOP 158	180	80	75

**PHOTOS**

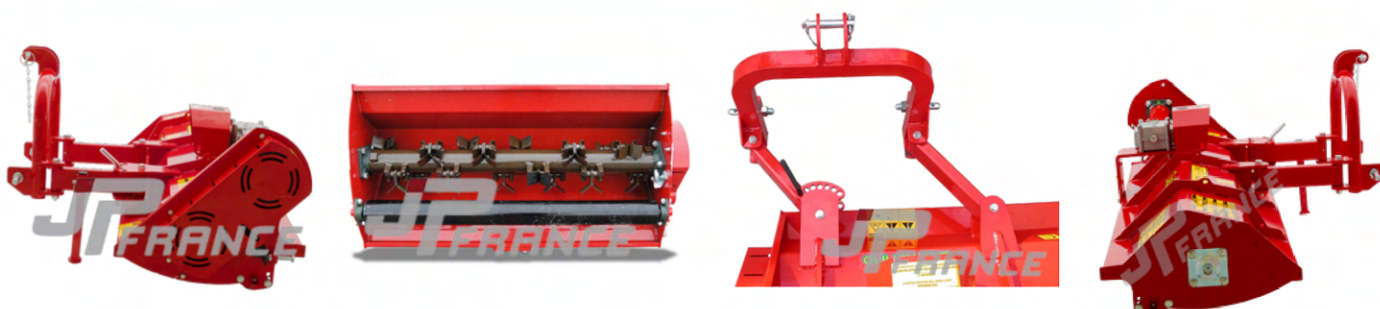

■ ZA - 2, rue Charles Biguet 28480 THIRON GARDAIS  
 ■ [jpfrance@jpfrance.fr](mailto:jpfrance@jpfrance.fr)

Pour prix et différents modèles, scannez ce QR Code

[www.jpfrance.fr](http://www.jpfrance.fr)



Fiche technique :

**DMK**

**CODE : JPDMK**

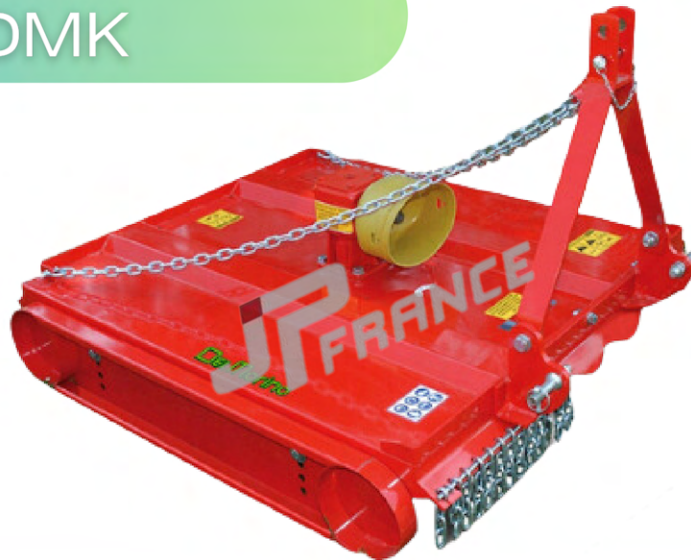

Gyrobroyeur

CV 15 - 80

12 - 60 kW

540 rpm

3 - 10cm



## DESCRIPTION

Il s'agit d'une machine simple et efficace, qui rassemble à la fois les performances de débit au travail et l'économie aussi bien dans le prix que dans l'entretien.

## CARACTÉRISTIQUES STANDARD

- ATTELAGE À 3 POINTS 1<sup>o</sup> CATÉGORIE (DMK 90-135) ET 2 (DMK 150-180)
- BOITIER EN FONTE 540 T/MIN
- TRANSMISSION DIRECTE
- ROTOR AVEC 2 OU 3 LAMESESCAMOTABLES
- PROTECTION ARRIÈRE
- PATINS RÉGLABLES ET RÉVERSIBLES
- PROTECTION AVANT PAR CHAÎNES

## CARACTÉRISTIQUES TECHNIQUES



<b>DMK 90</b>	12 - 70	90	35"	105	42"	2	130	287
<b>DMK 100</b>	15 - 70	100	40"	115	46"	2	143	315
<b>DMK 110</b>	20 - 70	110	44"	125	50"	2	160	353
<b>DMK 120</b>	22 - 70	120	48"	135	54"	2	176	388
<b>DMK 135</b>	30 - 70	135	53"	150	60"	2	198	437
<b>DMK 150</b>	30 - 70	150	60"	165	66"	2	235	518
<b>DMK 150 / 3</b>	30 - 80	150	60"	165	66"	3	260	573
<b>DMK 180 / 3</b>	30 - 80	180	72"	195	78"	3	346	763



Fiche technique :

DMK

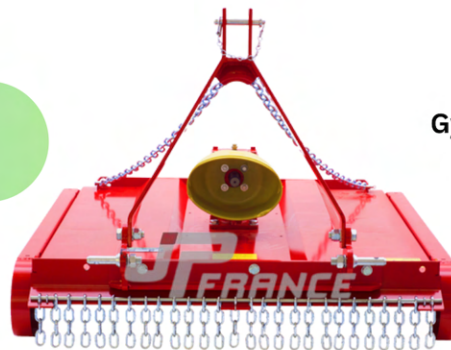

Gyrobroyeur

CV 15 - 80

12 - 60 kW

540 rpm



## DIMENSIONS

TYPE	A	B	C
DMK 90	120	110	55
DMK 100	130	120	55
DMK 110	140	130	55
DMK 120	150	140	55
DMK 135	170	160	55
DMK 150	180	170	55
DMK 150 / 3	180	170	65
DMK 180 / 3	210	200	65

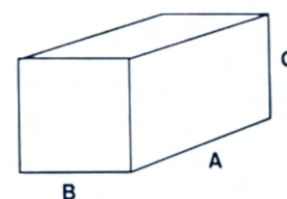

## PHOTOS

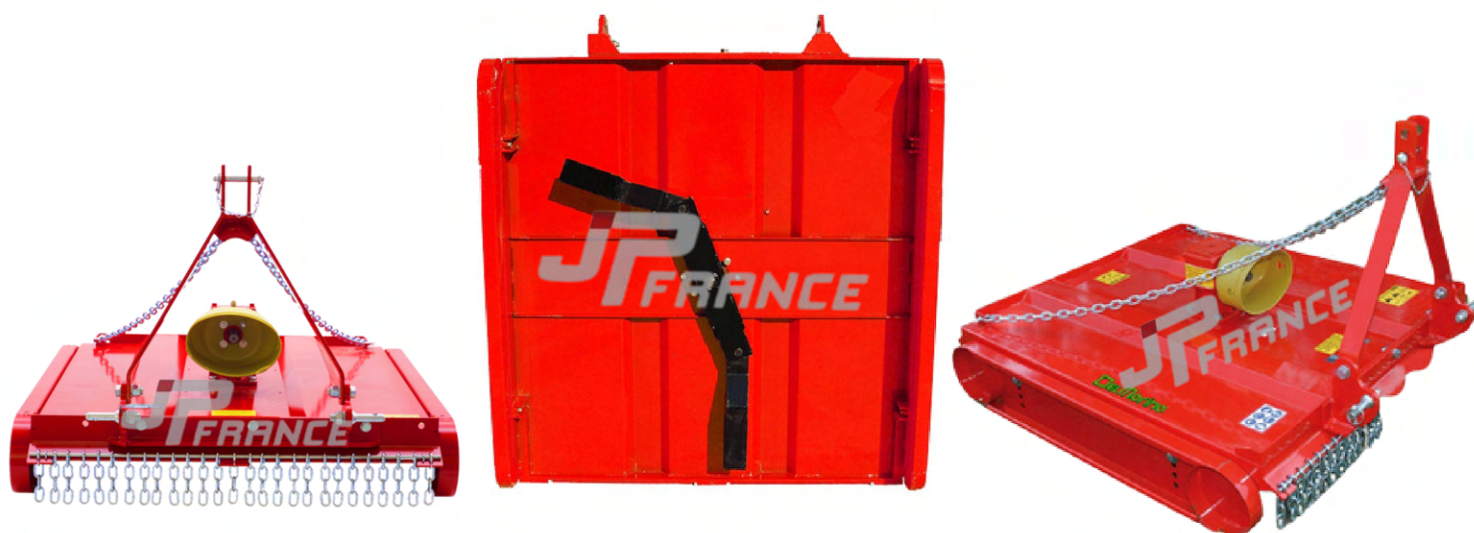

- ZA - 2, rue Charles Biguet 28480 THIRON GARDAIS
- [jpfrance@jpfrance.fr](mailto:jpfrance@jpfrance.fr)

Pour prix et différents modèles, scannez ce QR Code

[www.jpfrance.fr](http://www.jpfrance.fr)



Fiche technique :

ZEP

CODE : JPZEP



Gyrobroyeur

CV 15 - 80

12 - 60 kW

540 rpm



3 - 10cm



## DESCRIPTION

Il s'agit d'une machine robuste à faible maintenance performante.

## CARACTÉRISTIQUES TECHNIQUES

			
ZEP 90	18 - 35	90	105
ZEP 120	25 - 40	115	170
ZEP 150	25 - 40	145	270
ZEP 160	25 - 40	156.5	310
ZEP 170	30 - 50	165	325
ZEP 200	60 - 100	198	360

